

# WEISS SØJLEBOREMASKINE

INSTALLATION, DRIFT OG  
VEDLIGEHOLDELSE MANUAL

Modelnr: WDP32

Varenr: 85050032



Læs hele vejledningen før INSTALLATION, for at sikre en korrekt drift- og lang levetid

<b>Brugerens data .....</b>	<b>3</b>
<b>Installations data .....</b>	<b>4</b>
<b>Note .....</b>	<b>5</b>
<b>Begrænset garanti .....</b>	<b>5</b>
<b>Miljøbeskyttelse .....</b>	<b>5</b>
<b>Sikkerhed .....</b>	<b>6</b>
<b>Pleje af elværktøj .....</b>	<b>7</b>
<b>Sikkerhedsregler for søleboremaskine .....</b>	<b>8</b>
<b>Beskyttelsestøj .....</b>	<b>9</b>
<b>Elektriske tilslutninger .....</b>	<b>9</b>
<b>Produkt oversigt .....</b>	<b>10</b>
<b>Udpakning .....</b>	<b>12</b>
<b>Montage .....</b>	<b>13</b>
<b>Indstilling og justering .....</b>	<b>17</b>
<b>Drift .....</b>	<b>23</b>
<b>Vedligeholdelse .....</b>	<b>24</b>
<b>Fejlfinding .....</b>	<b>25</b>
<b>Tegninge + produktliste .....</b>	<b>26</b>
<b>Overensstemmelseserklæring .....</b>	<b>29</b>
<b>Egne notater .....</b>	<b>30</b>

# Brugerens data

Udfyld nedenstående information, som findes på typeskiltet.

Varenr. \_\_\_\_\_

Serie Nr. \_\_\_\_\_

Produktions dato \_\_\_\_\_

De personer der står herunder, er kvalificerede til at bruge maskinen efter installationen.

Kurset for brug og vedligeholdelse er blevet udført af en kvalificeret tekniker.

1. ....
2. ....
3. ....
4. ....

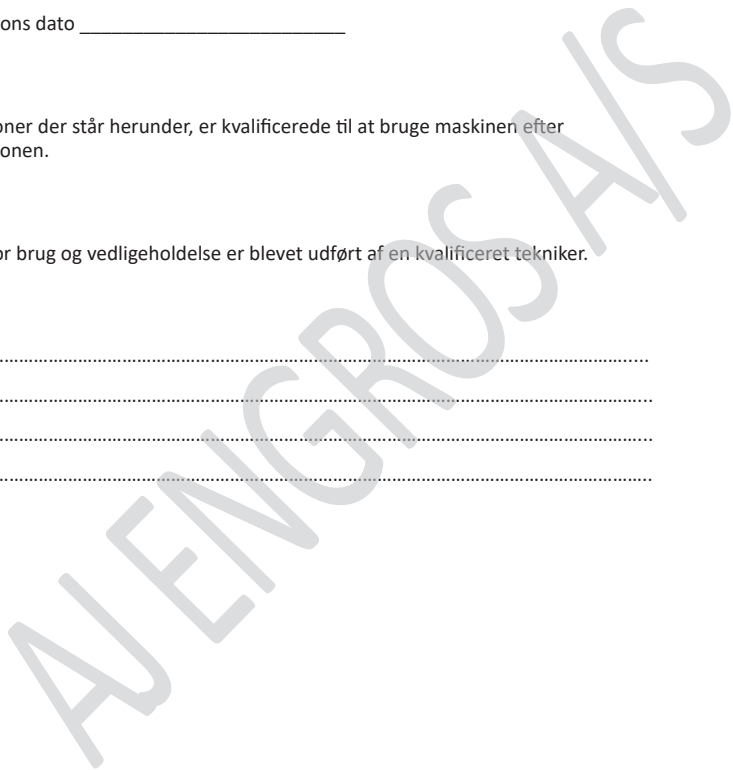

# Installations data

Model nr. \_\_\_\_\_

Serie nr. \_\_\_\_\_

Kunde \_\_\_\_\_

Installations dato \_\_\_\_\_

Vi erklærer hermed at ovennævnte maskine er installeret korrekt.

Alle funktioner er blevet afprøvet.

Vi forventer, derfor at maskinen virker godt i alle henseender.

Installations dato

Den autoriserede tekniker

.....

.....

**Kunden**

.....

## Note

Oplysningerne i denne håndbog, er tænkt som en guide til betjeningen af maskinen, og er ikke tænkt som en brugermanual. De data guiden indeholder, er indhentet fra producenten og fra andre kilder. Der er gjort mange bestræbelser for, at sikre nøjagtigheden af oplysningerne, men det er umuligt, at kontrollere hver eneste oplysning om produktet. Derudover kan udvikling af maskinen betyde, at det leverede udstyrs detaljer, kan variere fra oplysningerne i denne manual. Derfor er det brugerens ansvar at sikre, at udstyret er egnet til arbejdsopgaverne og at det ikke bliver brugt uhensigtsmæssigt.

## Begrænset garanti

AJ Engros A/S gør alt for at sikre, at de leverede produkter, lever op til høje kvalitets og holdbarheds standarder og garanterer overfor forbrugerne/køberne af vores produkter, at de er fri for materielle defekter og forarbejdningsdefekter. På varerne er der 2 års reklamationsret, i henhold til den danske købelov. Den givne garanti, gælder ikke for fejl, der skyldes direkte eller indirekte misbrug, forkert brug, forsømmelse, uheld, normalt slid og ælde, reparation, ændringer uden vores tilladelse og vejledning eller mangel på vedligeholdelse.

AJ-Engros A/S er under ingen omstændigheder ansvarlig for dødsfald, skader på personer eller ejendom eller følgeskader, som følge af brug af vores produkter.

For at benytte sig af garantien, skal produktet eller en del af produktet, returneres til os med henblik på undersøgelse, med forudbetalt porto. Derudover skal der medfølge et købsbevis og en beskrivelse af klagen. Hvis vores undersøgelse viser en defekt, vil vi enten reparere, eller udskifte produktet. Hvis vi ikke let og hurtigt kan foretage en reparation eller en udskiftning og hvis du er villig til at acceptere en tilbagebetaling, vil vi refundere købsprisen. Vi returnerer produkter på forbrugerens regning, hvis det viser sig, at der ingen defekt er eller defekten ikke er dækket af garantien.

Producenten forbeholder sig, til enhver tid ret til, at ændre specifikationer, da de til enhver tid stræber efter, at opnå en bedre kvalitet af udstyret.

**Ophavsret:** Ophavsretten af denne instruktionsbog er ejet af AJ Engros A/S, og må ikke gengives eller kopieres uden forudgående tilladelse fra AJ Engros A/S.

## Miljøbeskyttelse



Elværktøj, der ikke længere er anvendeligt, bør ikke bortskaffes sammen med husholdningsaffald, men på en miljøvenlig måde. Genbrug venligst, hvor der findes faciliteter. Kontakt din lokale myndighed for at få råd om genbrug.



Genbrug af emballage reducerer behovet for lossepladser og råvarer. Genbrug af genbrugsmateriale mindsker forureningen i miljøet. Genbrug venligst emballage, hvor der findes faciliteter. Kontakt din lokale myndighed for at få råd om genbrug.

# Sikkerhed

**ADVARSEL:** Ved brug af elektrisk værktøj, skal grundlæggende sikkerhedsforanstaltninger altid følges for at reducere risiko for brand, elektrisk stød og personskade. Herunder følgende. Læs alle de instruktioner, før du forsøger at bruge dette produkt, og gem disse instruktioner til fremtidig reference.

1. Sørg ALTID for, at luften kan cirkulere rundt om maskinen, og at ventilationsåbningerne er frie.
2. Hold ALTID arbejdsområdet rent og ryddeligt. Rodede arbejdsområder og bænke inviterer til ulykker.
3. Ræk ALDRIG over. Hold altid ordentligt fodfæste og balance.
4. Opbevar ALDRIG udstyr i et vådt/fugtigt miljø eller udsæt det for regn.
5. HOLD andre personer væk. Lad ikke personer, især børn, der ikke er involveret i arbejdet, røre ved værktøjet eller forlængerledningen og holde dem væk fra arbejdsområdet.
6. Betjen ALDRIG en maskine, når du er påvirket af alkohol, stoffer eller medicin.
7. Sørg ALTID for, at arbejdspladsen er godt oplyst. Sørg for, at belysningen er placeret, så du ikke arbejder i din egen skygge.
8. Brug ikke værktøj i nærheden af brændbare væsker eller gasser.
9. Vær opmærksom, pas på, hvad du laver, brug din sunde fornuft og betjen ikke værktøjet, når du er træt.

# Pleje af elværktøj

**Vigtigt:** Læs venligst alle sikkerheds- og betjeningsvejledninger omhyggeligt, før du bruger dette produkt. Vær særlig opmærksom på alle afsnit af denne vejledning, der viser advarselssymboler og meddelelser.

1. Læs denne manual omhyggeligt. Lær maskinens anvendelser og begrænsninger såvel som de specifikke potentielle farer, der er særlige for den.
2. Hold ALTID afskærmninger på plads og i funktionsdygtig stand. En skærm eller anden del, der er beskadiget, skal repareres eller udskiftes korrekt af et autoriseret servicecenter, medmindre andet er angivet i denne brugsanvisning.
3. Fjern eventuelle justeringsnøgler eller skruenøgler før start. Lav en vane med at kontrollere for at sikre, at nøgler, skruenøgler og værktøj er fjernet fra maskinen.
4. Tving ikke maskinen og brug det korrekte værktøj. Det vil gøre arbejdet bedre og sikrere i den hastighed, det var beregnet til.
5. Afbryd ALTID maskinen fra strømforsyningen, før der udføres service eller udskiftning af tilbehør.
6. Før yderligere brug af værktøjet, bør det kontrolleres omhyggeligt for at fastslå, om det vil fungere korrekt og udføre sin tilsigtede funktion. Tjek for justering af bevægelige dele, binding af bevægelige dele, brud på dele, montering eller andre forhold, der kan påvirke dets funktion.
7. Få defekte kontakter repareret af et autoriseret servicecenter. Brug ikke et værktøj, hvis kontakten ikke tænder og slukker for det.
8. Kontroller ALTID for skader eller tilstande, der kan påvirke maskinens drift. Beskadigede dele skal repareres korrekt.
9. Fjern ALDRIG dækpanelet, medmindre maskinen er afbrudt fra strømforsyningen, og brug aldrig maskinen med dækpaneler fjernet.
10. Få dit værktøj repareret af en kvalificeret person. Dette værktøj overholder de relevante sikkerhedsregler. Reparationer må kun udføres af kvalificerede personer med originale reservedele, da dette ellers kan medføre betydelig fare for brugeren.
11. Brug ALDRIG dette produkt til andre formål end det, der er beskrevet i denne brochure.
12. Misbrug ALDRIG strømkablet ved at trække i kablet for at tage det ud af stikkontakten. Hold kablet væk fra varme, olie eller skarpe kanter.
13. Beskyttelse mod elektrisk stød. Undgå kropskontakt med jordede eller jordede overflader.
14. Hvis værktøjet skal bruges udendørs, må du kun bruge forlængerledninger beregnet til udendørs brug og mærket i overensstemmelse hermed.
15. Undgå utilsigtet start ved at sikre, at strømafbryderen er slukket, før du tilslutter strømkablet.

# Sikkerhedsregler for søjleboremaskine

**Forsigtigt:** Som med alle maskiner er der visse fare inkluderet ved deres betjening og brug. Udøvelse af respekt og forsigtighed vil være meget mindre risiko for personskade. Men hvis normale sikkerhedsforanstaltninger overses eller ignoreres, kan det opføre personskade på operatøren eller ejendomskaede.

1. **VIGTIGT:** Du bør ikke betjene denne maskine, medmindre du er grundigt fortrolig med boremaskiner og boreteknikker. Hvis der er nogen som helst tvivl, bør du kontakte en kvalificeret person.
2. Betjen ALDRIG maskinen, før den er fuldstændig samlet, og du har læst og forstået hele denne manual.
3. Brug ALTID klemmer eller en skruestik boltet til bordet til at holde arbejdet. Den må aldrig holdes med bare hænder.
4. Sluk ALTID for strømmen og fjern boret, før du forlader maskinen.
5. Foretag ALTID alle justeringer med strømmen slukket.
6. Brug ALTID de korrekte borehastigheder til borets størrelse og den type materiale, der boret.
7. Efterlad ALDRIG boremaskinen uden opsyn, mens den kører. Sluk for maskinen, og forlad den ikke, før den er stoppet helt.
8. Fjern og opbevar ALTID borene, når du er færdig med arbejdet.
9. Forsøg ALDRIG at bore i et emne, der ikke har en flad overflade, medmindre der anvendes en passende støtte.
10. Stop ALTID boret, før du fjerner emner, arbejdsstøtter eller spåner fra bordet.
11. Hold borene skarpe og rene for den bedste og sikreste ydeevne. Følg instruktionerne for udskiftning af tilbehør.
12. Juster bordet eller dybdeanslaget for at undgå at bore i bordoverfladen.
13. Vær ALTID sikker på, at boret er sikkert låst i patronen.
14. Saml eller opstil ALDRIG noget arbejde på bordet, mens boret kører.
15. Sørg ALTID for, at bordlåsen er stram, før du starter boret.
16. Hold håndtagene tørre, rene og fri for olie og fedt.
17. Hold ALTID hænder og fingre væk fra boret.

**Advarsel:** Støv generelt fra visse materialer kan være farligt for din sundhed. Betjening altid boret i et ventileret område. Brug et støvopsamlingsystem, hvis muligt.

Anvendelse af andet tilbehør eller tilbehøret, der er anbefalet i denne brugsanvisning, kan udrye en risiko for personskade.



# Beskyttelsestøj

1. Klæd dig ordentligt på. Løst tøj eller andre smykker kan blive fanget i bevægelige dele. Skridsikkert fodtøj anbefales. Bær beskyttende hårbeklædning for at indeholde langt hår.
2. Bær ALTID sikkerhedsbriller. (Hverdagsbriller er ikke sikkerhedsbriller.)
3. Bær en ansigtsmaske, hvis du borer i materiale, der producerer støv.

# Elektriske tilslutninger

## **ADVARSEL!**

Læs disse elektriske sikkerhedsinstruktioner grundigt, før du tilslutter produktet til lysnettet.

Før du tænder for produktet, skal du sørge for, at spændingen på din elforsyning er den samme som den, der er angivet på typeskiltet. Tilslutning af den til en anden strømkilde kan forårsage skade. Dette produkt kan være udstyret med et stik, der ikke kan tilsluttes. Hvis det er nødvendigt at skifte sikring i stikket, skal sikringsdækslet monteres igen. Hvis sikringsdækslet bliver væk eller beskadiget, må stikket ikke bruges, før der er opnået en passende erstatning.

Hvis stikket skal udskiftes, fordi det ikke er egnet til din stikkontakt, eller på grund af beskadigelse, skal det skæres af, og en ny monteres efter ledningsføringsinstruktionerne vist nedenfor. Det gamle stik skal bortskaffes på en sikker måde, da det kan medføre en elektrisk fare, hvis det sættes i en stikkontakt.

# Produkt oversigt

Bordmodel

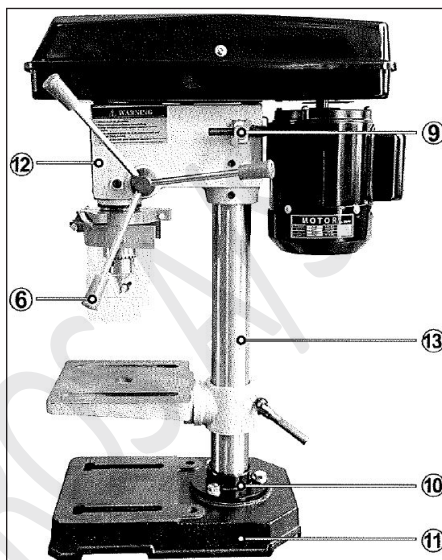
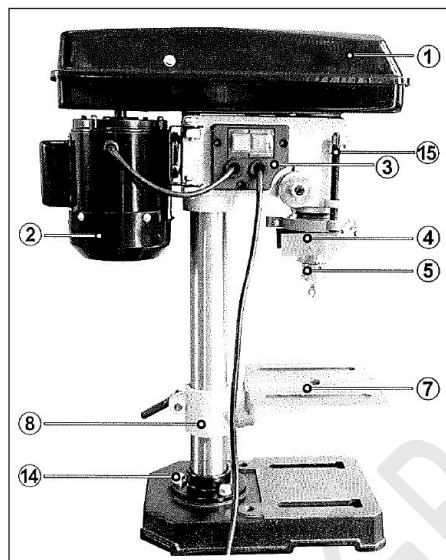

1	Remskive dæksel
2	Motor
3	Kontakt
4	Chuck guard
5	Chuck
6	Indføringshåndtag

7	Bord
8	Bord holder
9	Låseknop til remspænding
10	Søjleunderstøttelse
11	Base
12	Hovedbebyggelse

13	Søjle
14	Bolte
15	Dybde stop. låsemøtrikker.

Gulvmodel

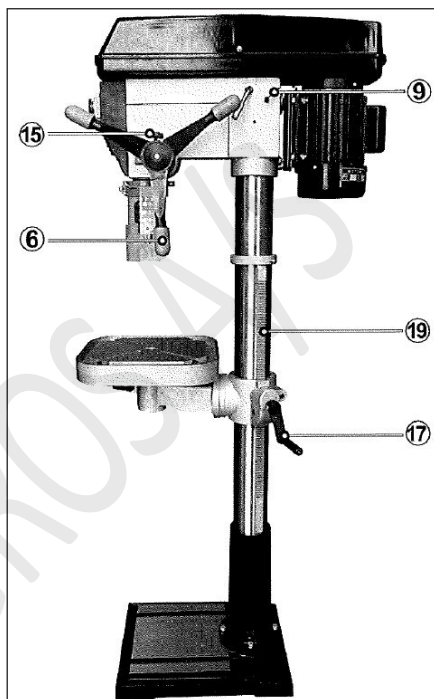
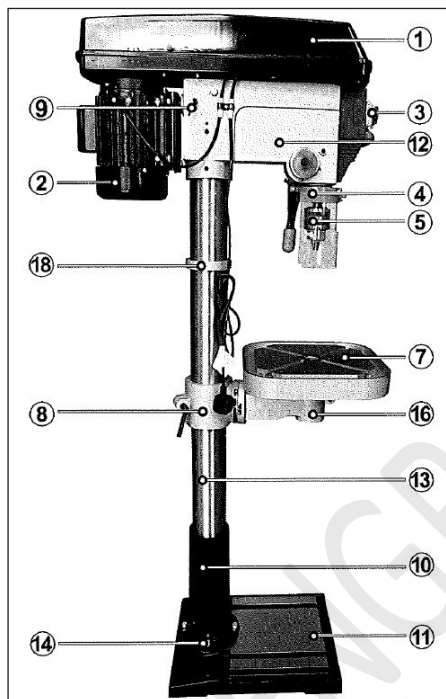

1	Remskive dæksel
2	Motor
3	Kontakt
4	Chuck guard
5	Chuck
6	Indføringshåndtag
7	Bord

8	Bord holder
9	Låseknop til remspænding
10	Søjleunderstøttelse
11	Base
12	Hovedbebyggelse
13	Søjle
14	Bolte

15	Dybde stop. låsemøtrikker.
16	Bordlås
17	Justeringshåndtag til bord
18	Stativ krave
19	Stativ

## Udpakning

Boremaskinen leveres med komponenterne vist på sidste side. Tjek delene mod ovenstående liste. Skulle der være mangler eller skader, skal du straks kontakte din forhandler, hvor produktet oprindeligt er købt. Kassér ikke emballagen, før maskinen er samlet. Emballagen består af pap og passende mærkede materialer, som kan sendes til et genbrugsanlæg. For at beskytte maskindelene mod fugt vil der være påført en beskyttende belægning af let maskinolie på de udvendige overflader. Fjern eventuelt overskydende med et køkkenrulle.

Vær forsigtig, når du løfter hovedenheden i betragtning af dens vægt. Før brug skal maskinen være monteret og sikkert boltet til et stærkt, tungt arbejdsbord med tilstrækkelig højde til, at du kan stå oprejst under arbejdet. Sørg for, at arbejdspladsen er tilstrækkeligt oplyst, og at du ikke arbejder i din egen skygge.

AJ ENGROS A/S

# Montage

## ADVARSEL!

Sørg for, at boremaskinen er koblet fra strømforsyningen under montering.

Fjern forsigtigt indholdet fra emballagen. Vælg en fast, plan overflade, hvorpå boremaskinen skal samles.

## BASE OG KOLONNE

1. Vælg basen (fig. 1), og juster søjlestøtten over det store hul
2. Juster hullerne i søjlestøtten med hullerne i bunden, og fastgør dem på plads ved hjælp af bolte og spændeskiver. Spænd alle bolts sikkert med en skruenøgle
3. Vi anbefaler at montere basen til en stabil overflade for korrekt støtte.
4. Skub søjlen ind i søjlestøtten (fig.4).
5. Fastgør på plads med 2 stiftskruer ved hjælp af unbrakonøglen (fig. 5).

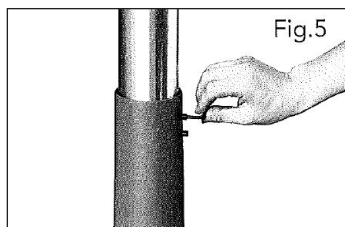
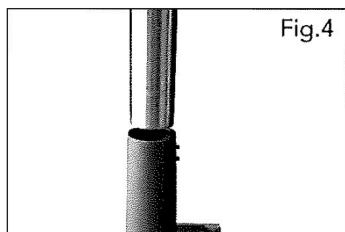
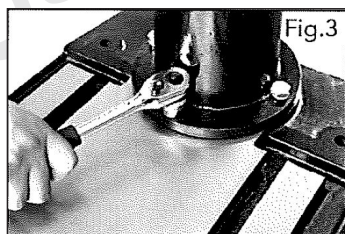
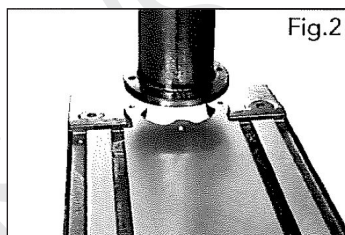
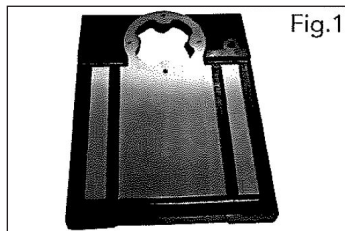

### Stativ & bord

1. Installer stativet i bordstøtten som vist (fig. 6).
2. Saml støtten og stativet på søjlen, og sørg for, at rack er placeret på højre side af søjlen (når man ser produktet forfra) (fig. 7).
3. Skub stativet helt ned, indtil det passer ind i den nederste søjlestøtte (fig. 8). Skub kraven med den tilspidsede side nedad over søjlen, indtil den finder stativet. Spænd spidsskruen på den øvre krave (fig.9).
4. Fastgør bordjusteringshåndtaget på støtten (fig. 10).
5. Saml bordet i bordstøtten, spænd det på plads med bordlåsen (fig. 11).

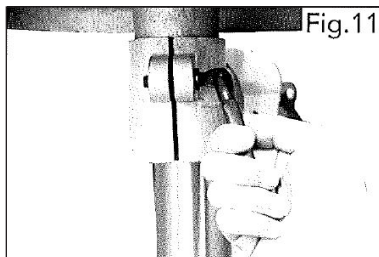
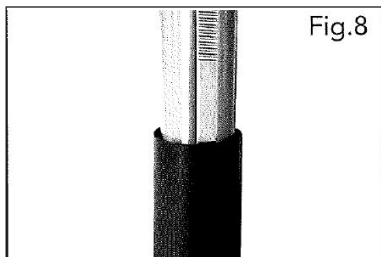
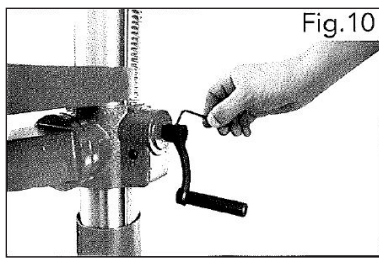
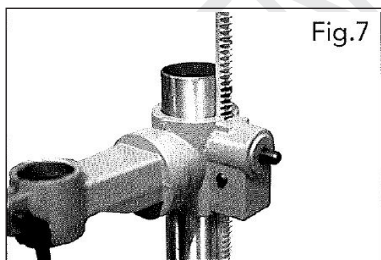
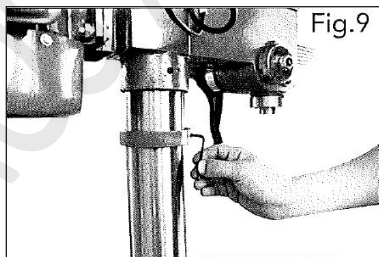
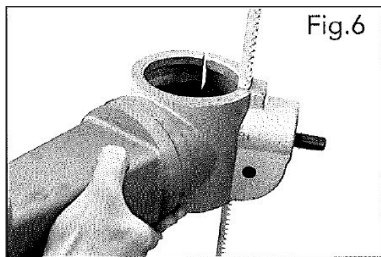

### Hovedbebyggelse

1. Løft hovedhuset og skub det ned på søjlen så langt det kan komme (fig. 12). Før du fastgør huset, skal du sikre dig, at spindlen flugter med bordet og bunden.
2. For at sikre på plads spændes skrueerne på venstre og højre side af huset (fig. 13).
3. For at montere foderhjulshåndtagene skrues dem ind i foderhjulsnavet (fig. 14).
4. For nogle støbejernsfremføringshåndtag, stram de 3 stiftskrue til hjulnavet (Fig. 15) fastgør derefter plastikkassen på støbejernsfremføringshåndtaget som vist i Fig. 16.

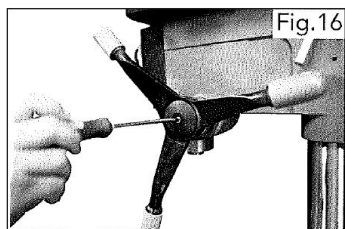
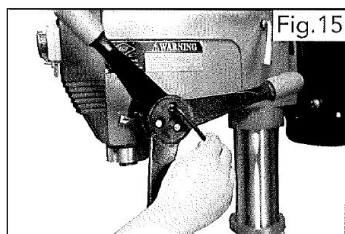
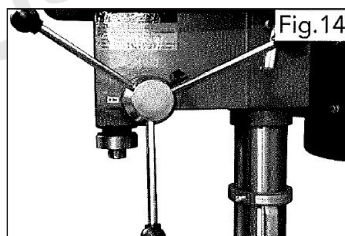
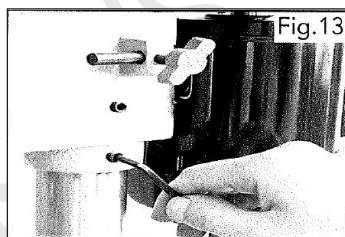
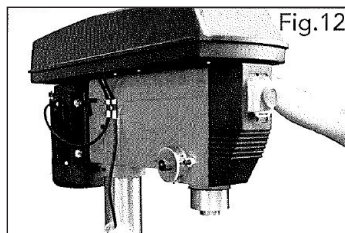

### Chuck & arbor

1. Før enhver samling skal du sikre dig, at patronen er viklet helt op (inde i patronen) for at forhindre, at de beskadiges (fig. 17).
2. Spænd Philips hovedskruer på patronbeskytteren til pindeakslen (fig. 18).
3. Monter den tilspidsede ende i patronen med hånden ved at bruge en rimelig forhøjning
4. Dornen kan derefter indsættes i fjederpennen, ved at vride den, mens du indsætter den, og justere tappen ind i rillen. Den skal passe ind med lidt modstand (fig. 20).
5. Når den er lokaliseret, kræves der et fast bank på undersiden af patronen med en blød hammer for at sikre den. Borepatronen og dornen er installeret korrekt, hvis de ikke kan trækkes ud med håndkraft (fig. 21).

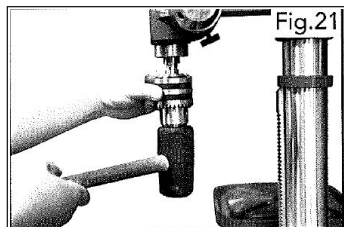
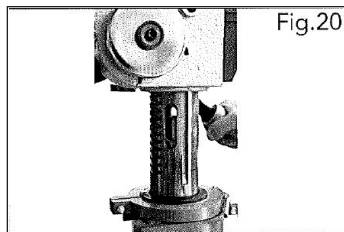
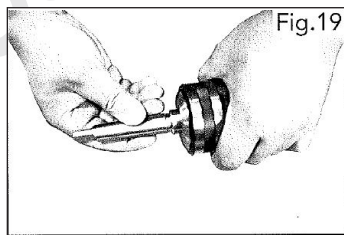
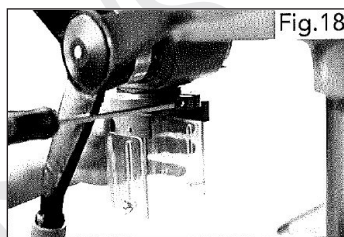
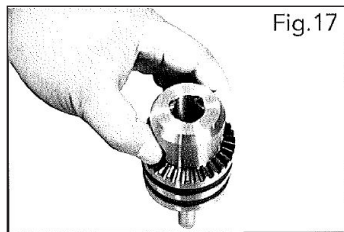



# Indstilling og justering

## **ADVARSEL!**

Under indstillinger og justeringer skal du sikre dig, at boremaskinen er afbrudt fra strømfor-  
syningen.

## **HØJDEJUSTERING AF BORD**

1. Løsn bordstøttelåsen (fig. 22).
2. Drej bordets justeringshåndtag for at indstille den ønskede bordhøjde, og spænd bordklippen for at sikre bordet på plads (fig. 23).

## **JUSTERING AF BORD**

1. Den skrå vinkel justeres ved at løsne bolten, der er placeret under bordstøtten, med en skruenøgle (fig. 24).
2. Efter at have vippet arbejdsbordet (fig. 25) til passende position, spændes bolten igen for at sikre dens position.

## **Forsigtig!**

Når bordet er vinklet/vippet, skal du sikre dig, at emnet er fastspændt til bordet.

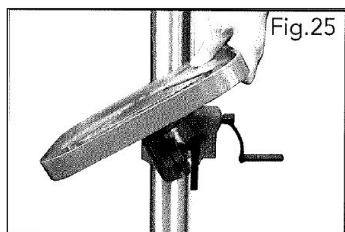
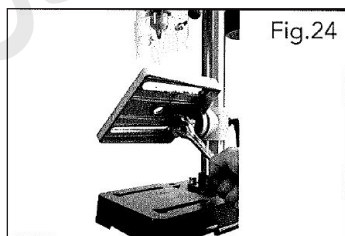
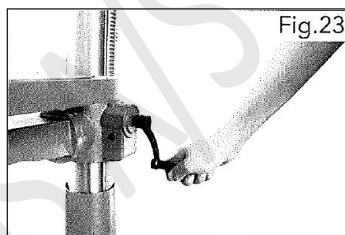
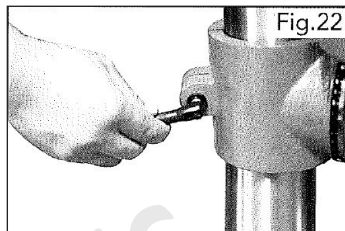

### Montering af bor med lige skaft



1. Brug patronnøglen til at løsne kirkens kæber ved at dreje i retning mod uret (fig. 26).
2. Indsæt boret i patronen (fig. 27).
3. Mens du holder boret i den ene hånd, drej den øverste krave på patronen i urets retning. Indsæt borepatronnøglen i 1 af de 3 roterende huller, og spænd, indtil boret sidder fast (fig. 28).

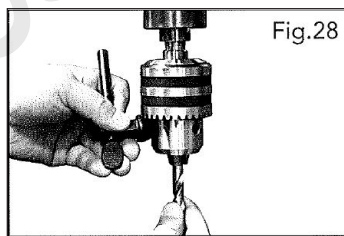
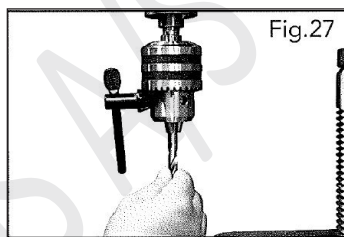
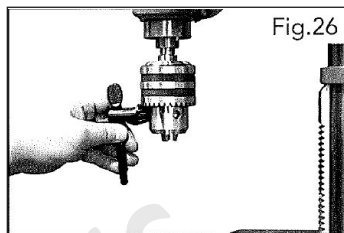

## MORSE TAPER DRILL BITS



For at bruge morse-tilspidsning skal du fjerne borepatron og dorn.

1. Drej spindlen, indtil tappen flugter med spalten i fjederpenen (fig. 29).
2. Indsæt drivnøglen i åbningen, og bank godt med en metalhammer, indtil den slipper. (Sørg for, at patronens kæber er viklet helt op for at forhindre beskadigelse (fig. 30).
3. Placer tappebor i spindelhullet, drej og skub opad, indtil boret er sunget (fig. 31).
4. Placer en træblok på bordet, og løft bordet op, indtil den tilspidsede bit sidder godt fast i spindlen

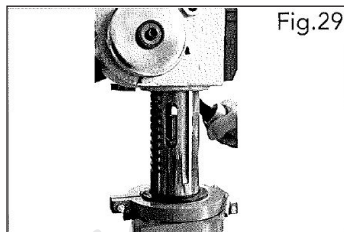

Fig.29

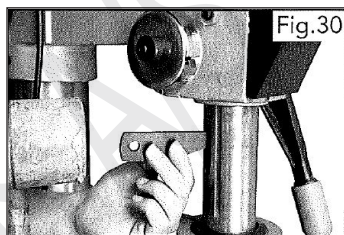

Fig.30

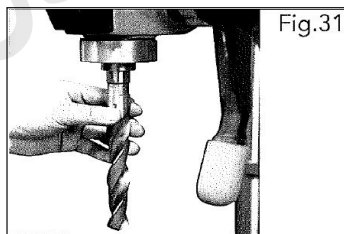

Fig.31

## FORUDINDSTILLING AF BORINGEDYBDEN

### Bænktype:

For at indstille hullets dybde skal du justere dybdestoppet som følger:

1. Sænk patronen med strømmen OFF, indtil boret rører overfladen af emnet, og hold i den position.
2. Drej justeringsmøtrikken ned, så afstanden mellem dens underside og toppen af beslaget er den nødvendige dybde af hullet. TRYK Skru låsemøtrikken ned og lås den mod justeringsmøtrikken.

Boret er nu indstillet til at bore huller til din forudbestemte dybde fra det pågældende startpunkt. dvs., forudsat at overfladen af dit emne er flad og plan, kan du bore en række huller, hver i samme dybde.

Skalaen og viseren kan bruges ved boring af enkelte huller. Sænk patronen, indtil boret rører arbejdet, sæt viseren mod et punkt på skalaen, og fortsæt med at bore til den ønskede dybde ved hjælp af skalaen.

### GULVTYPE:

Sådan stopper du spindel (og bit) ved en ønsket dybde:

1. Løsn dybdestoplåseknappen ved at dreje mod uret (fig. 33).
2. Drej dybdeskalaen til den ønskede dybde, og spænd derefter halvvingebolten (fig. 34).

Sådan holdes spindlen (og bitsen) i en ønsket dybde:

1. Løsn dybdestoplåseknappen, drej fremføringshjulets håndtag til det laveste punkt (fig.35).
2. Drej dybdeskalaen til den ønskede dybde, og spænd dybdestoplåseknappen igen. Dette vil indeholde samlingspapir efter ønske.

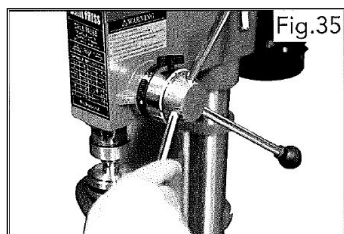
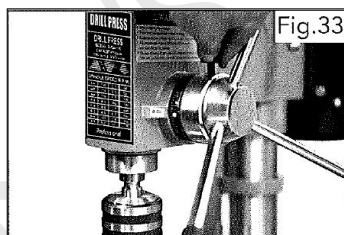
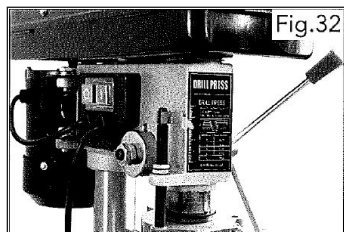

#### ÆNDRING AF HASTIGHEDEN BÆNKTYPE

Før du ændrer hastighederne, skal du sikre dig, at maskinen er slukket og afbrudt fra strømfor- syningen.

1. Åbn remskivedækslet.
2. Løsn remspændingslåseknappen for at løsne enhver spænding på drevet
3. Se skemaet inde i remskivens dæksel og placer remmen på remskiven i henhold til den krævede spindelhastighed.
4. Når bæltet er placeret korrekt, efter- spændes ved at løfte motoren væk fra hovedet. Træk motoren, med dens beslag, væk fra hovedet, så spændingen påføres Fig.36-remmen. Spændingen er korrekt, når remmen afbøjes med ca.  $\frac{1}{2}$ " sin midte, når man bruger rimeligt tommelfinger- tryk. Lås motoren i denne position ved hjælp af låseknappen.

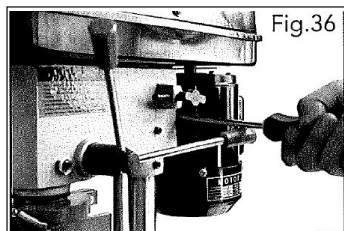

## GULVTYPE

1. Hastigheden på borepressen kan ændres ved at justere remmen på remskiven. Se diagrammet inde i remskivedækslet for hastighedskonfigurationer. Frigør remspændingslåseknapperne på hver side af hovedhuset (fig.37).
2. Når spændingen er sluppet, kan remspændingshåndtaget bruges til at flytte motorremskiven tættere på tomgangsremskiven (fig.38).
3. Remmen fjernes ved at løfte den over remskivens læbe, mens remskiven roteres samtidigt (fig.39).
4. Efter genjustering af remmene skal du bruge remspændingshåndtaget til at flytte motorremskiven længere væk fra mellemremskiven. Når den ønskede position er opnået, skal du bruge låseknapperne til at sikre remskiverne på plads (fig.40).
5. Korrekt remspænding opnås, når den målte afbøjning (ved at skubbe i midten af båndet) er ca. 5 mm (fig. 41).

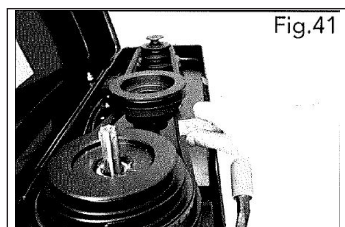
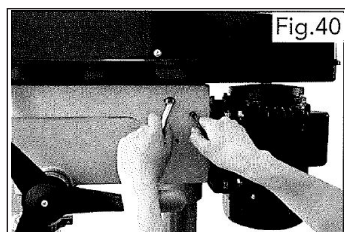
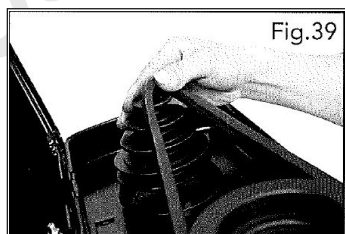
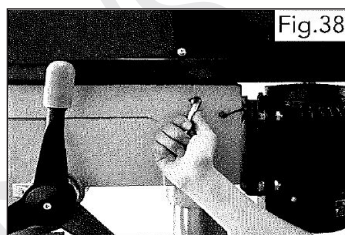
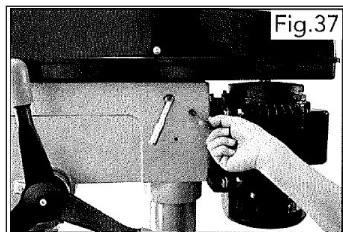

# Drift

## Tænd og sluk.

### Bemærk!

Remskivedækslet skal være lukket for at betjene borepressen

1. Tænd for boremaskinen ved at trykke på den grønne(I) knap på kontakten (fig.42-43).
2. Slå boremaskinen fra ved at trykke på den røde (O) knap på kontakten.
3. Fastgør dit emne til bordet, brug om muligt en skruestik eller klemmer.

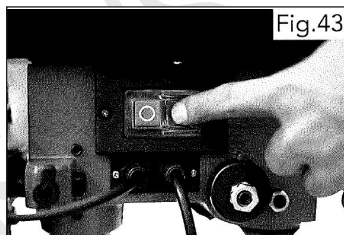
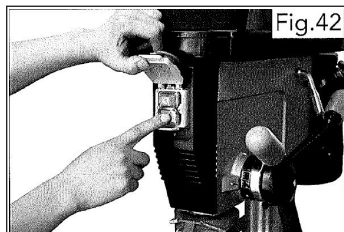

## BORING

1. Sørg for, at boremaskinen er slukket og afbrudt fra strømforsyningen.
2. Løsn patronens kæber med borepatronnøglen ved at dreje i retning mod uret og indsæt det valgte bor så langt ind i
3. Indsæt borepatronnøglen i 1 af de 3 lokaliseringshuller, og spænd, indtil boret sidder fast.
4. Vælg din boreddybde og fastgør dybdestopplåseknappen på plads.
5. Juster bordet til den ønskede position.
6. Drej langsomt fremføringshjulets håndtag for at bringe boret ned mod bordet og ind i dit emne. Efter at have boret et hul, slip foderhjulets håndtag langsomt for at returnere patronen til dens oprindelige position.
7. Fortsæt handlingen, indtil opgaven er fuldført. Når du er færdig, skal du slå borepressen fra ved at trykke på den røde (O) knap på kontakten.

# Vedligeholdelse

For maksimal ydeevne er det vigtigt, at borepressen vedligeholdes korrekt. Undersøg det altid før brug. Eventuelle skader bør udbedres og fejl udbedres. Tag altid stikket ud af strømforsyningen, før du udfører nogen form for justering, servicering eller vedligeholdelse.

Se venligst fejlfindingskemaet på siderne nede. Hvis du ikke er i stand til det, afhjælp eventuelle fejl, kontakt venligst din lokale forhandler for at få hjælp.

## MÅNEDLIG (HVIS I REGELMÆSSIG BRUG)

1. Kontroller tilspænding af monteringsbolte og hoved- og søjlesikrings sætskruer.
2. Kontroller drivremmen for slid, og udskift den, hvis den er flosset eller beskadiget.
3. Blæs ud med trykluft, eller støvsug alt støv ud, der måtte have samlet sig i motorens blæseråbninger.
4. Påfør et tyndt lag voks pasta eller let olie på bordet og søjlen til smøring og for at forhindre korrosion. Hvis netledningen er beskadiget på nogen måde, skal den straks udskiftes.

## SMØRING

Alle lejer er pakket med fedt fra fabrikken og kræver ingen yderligere smøring. Smør indimellem pindeakslen og stativet med let olie, hvis det er nødvendigt.

## EFTER BRUG

Fjern alle spåner fra maskinen og rengør alle overflader grundigt. Komponenter skal holdes tørre, med bearbejdede overflader let olieret. Fjern altid bor, og opbevar på et sikkert sted.

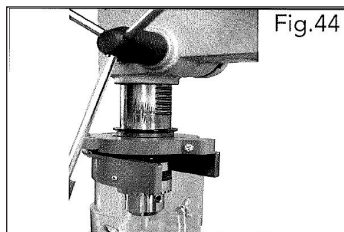



# Fejlfinding

Problem	Årsag	Løsning
Støjende drift (under belastning).	Forkert remspænding.	Juster spændingen.
	Tør spindel.	Fjern spindel- og fjerpinden, og smør den.
	Løs remskive.	Spænd remskiven.
	Løst bælte.	Juster remspændingen.
	Slidt leje	Udskift lejet.
Overdreven boreslingre.	Løs borepatron.	Spænd ved at trykke patronen ned på en træblok mod bordet.
	Slidt spindel eller leje.	Udskift spindelaksel eller leje.
	Slidt borepatron.	Udskift patronen.
	Bøjet bor.	Forny boret.
Motoren starter ikke.	Strømforsyning.	Tjek netledningen/sikringen
	Motortilslutning.	Kontroller motorforbindelserne
	Kontaktforbindelse defekt.	Kontroller kontaktforbindelserne
	Defekt kontakt.	Udskift kontakten
	Motorviklinger brændte.	Udskift motor
	Remskivedæksel ikke lukket.	Luk remskivedækslet.
	Mikrokontakt på låg virker ikke. ***	Kontroller mikrokontaktens funktion og forny/juster efter behov
Bor binder i emnet.	For højt fødetryk.	Påfør mindre tryk.
	Løst bælte.	Tjek remspændingen
	Løs boremaskine.	Spænd boret med nøgle
	Forkert bithastighed.	Juster borehastigheden rimeligt.
	Borevinklerne er forkerte for type materiale.	Se en teknisk manual, der omhandler materialer, bor og skærevinkler, og slib boret i overensstemmelse hermed
Boret brænder eller ryger.	Forkert hastighed.	Juster borehastigheden i overensstemmelse hermed.
	Spåner aflades ikke.	Ren bor
	Kedelig øvelse eller ikke korrekt frigang til materiale	Tjek skarphed og tilspidsning.
	Har brug for kølevæske.	Brug kølevæske under boring
	For højt fødetryk	Påfør mindre pres
Bord svært at rejse.	Skal smøres.	Smør med let olie.
	Bordlås spændt.	Løsn klemmen

# Tegninge + produktliste

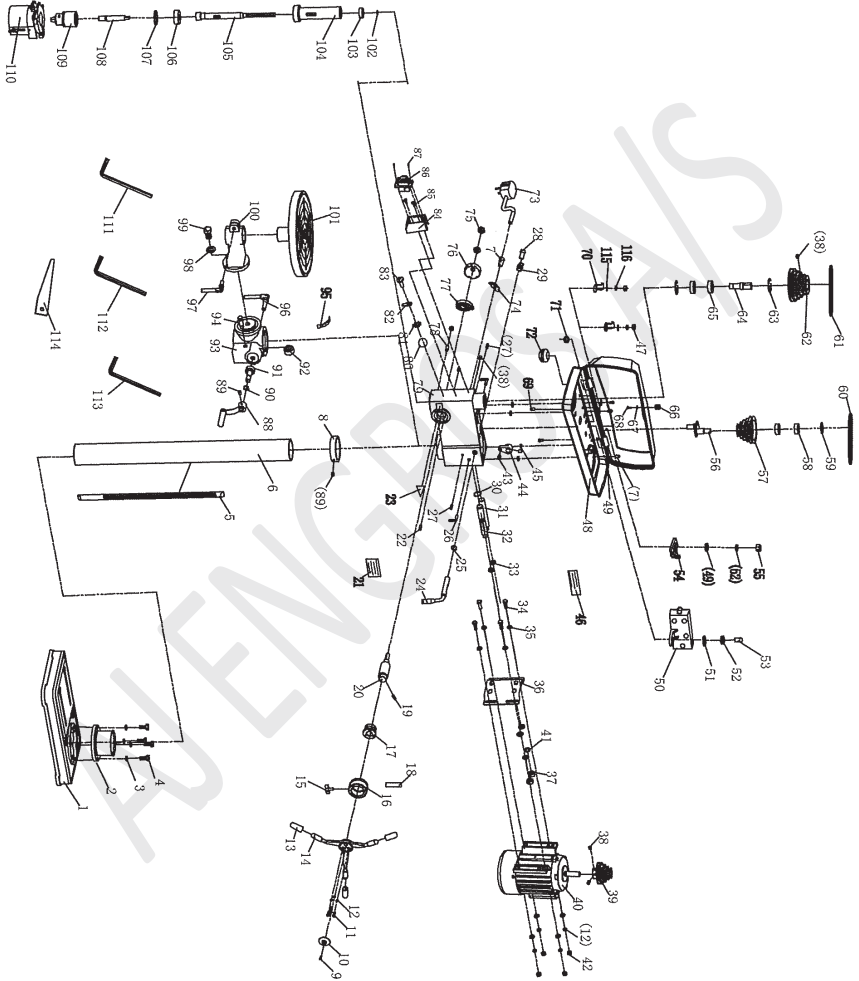

	Beskrivelse
1	Base
2	Søjleflange
3	Fjederskive
4	Udvendigt HEX. BOLT
5	Rack
6	SØJLE
7	KRYDSFORSYNING PAN HD-SKRUE
8	KRAGESTÆL
9	Tværforænket HD-SKRUE
10	HÅNDTAG
11	HEX. SOC HD CAP SKRU
12	Fjederskive
13	HÅNDTAG KAPPE
14	HÅNDTAG
15	VINGEKNAF
16	DIAL SCALE
17	TILSLUTNINGSSLØJFE
18	KALIBRERINGSMÆRKAT
19	RULLESTIFT
20	GEARAKSEL
21	ADVARSELSMÆRKAT
22	RULLESTIFT
23	INDIKATOR
24	HÅNDTAG BÆLTESPÆNDING
25	CERCI-F TIL LEJE
26	LÅSEHÅNDTAGSKNAF
27	RULLESTIFT
28	KRYDSFORSÆNKET PANDEHOVEDSKRUE
29	BØJLE TIL NØGLENØGLE
30	CIRCE-IP TIL LEJE
31	SLIP AKSEL
32	JUSTERING AF AKSEL
33	FLAD SKIVE
34	UDVENDIG SEKSKANTBOLT
35	FLAD SKIVE

	Beskrivelse
36	Motortilslutningsplade
37	Møtrik
38	HEX. SOC SÆT SKRUE
39	Motor remskive
40	Motor
41	Fjederskive
42	Møtrik
43	<b>CAM PIN</b>
44	<b>CAM</b>
45	DÆMPNING AF SKIVE
46	HASTIGHEDSMÆRKE
47	Møtrik
48	Remskive dækning
49	Flad skive
50	<b>MICRO SWITCH BOKS</b>
51	STOR FLAD SKIVE
52	Fjederskive
53	Kryds forænket panhoudekrue
54	Mikro switch Trykkerklo
55	Møtrik
56	Eccentriske aksel
57	Midderste remskive
58	Leje
59	Pakning
60	BÆLTE
61	BÆLTE
62	Spindel remskive
63	Pakning
64	NØGLEVEIS SPINDEL
65	Leje
66	REMSKIVE DÆKNINGSKNAF
67	Stor flad skive
68	<b>CROSS RECESSED PAN HEAD SCREW</b>
69	<b>CROSS RECESSED PAN HEAD SCREW</b>
70	Ledningsklemme

	Beskrivelse
71	Beskyttelsesring
72	Beskyttelsesring
73	STIK MED LEDNING
74	Ledningsklemme
75	Møtrik
76	Fjeder dækning
77	Fjeder
78	Skrue
79	Hus
80	Label
81	TANDLÅS SKIVE
82	JORDEDE DELE
83	SKRUE PÅ TVÆRS AF FORDYBNINGSHOVEDET
84	SKIFT BOKS
85	SKRUE PÅ TVÆRS AF FORDYBNINGSHOVEDET
86	OMSKIFTER
87	SKRUE PÅ TVÆRS AF FORDYBNINGSHOVEDET
88	KRANK
89	Hex. SOC SÆT SKRUE
90	CIRCLIP TIL LEJE
91	ORM
92	ORM GEAR
93	TABLE SUPPORT
94	ORM PINKODE
95	VINKEL ETIKET
96	LÅSEHÅNDTAG
97	LÅSEHÅNDTAG
98	Fjederskive
99	UDENFOR HEX. BOLT
100	BORDARM
101	Arbejdsbord
102	CIRCLP TIL LEJE
103	Leje
104	SPINDELSTIK
105	Hoved SPINDEL

	Beskrivelse
106	Leje
107	Skive
108	KONISKE SPINDEL
109	CHUCK
110	CHUCK VAGT
111	SEKSKANTET SKRUENØGLE
112	SEKSKANTET SKRUENØGLE
113	SEKSKANTET SKRUENØGLE
114	TYKT BREMSEJERN
115	Flad skive
116	Fjeder skive

# Overensstemmelseserklæring



**WEISS**<sup>TM</sup>  
MACHINE & TOOLS

南京伟舜机械有限公司  
WEISS MACHINERY CO. LTD.

## The declaration of conformity of WS170G

Manufacture: WEISS MACHINERY CO.,LTD.

Address:No. 8, Chunyang Road, Riverside Development Zone,Jiangning District, Nanjing, China 211162

Customer: AJ Engros

Address:Sonderbrogade 89 7160 Tarring Denmark

Product name: DRILL PRESS

Model:WDP13,WDP14,WDP16H,WDP20,WDP32A

We declare that the Milling and Drilling machine mentioned above conforms to the export standard and CE certification, All supporting documentations are retained under the premises of manufacturer.

Kind Regards,

Michael Wei

General Manager

2022/4/26

Weiss Machinery Co., Ltd.

南京伟舜机械有限公司  
WEISS MACHINERY CO.,LTD  
韦俊慧







**AJ**  **Engros A/s**

*Salg til private & erhverv!*

Sønderbrogade 89

7160 Tørring, DK

Tlf.: 75802276

Mail: [aj@ajengros.dk](mailto:aj@ajengros.dk)